

marlonst
LONGLIFE

Důležitá montážní upozornění

PŘEDSTAVENÍ (ÚVODEM)

Marlon ST Longlife je pevná lehká prosvětlovací tepelně izolační plastová krytina. Montáž je jednoduchá, ale je nutné pečlivě dodržovat následující instrukce.

USKLADNĚNÍ

Desky se musí skladovat na rovném povrchu. Desky doporučujeme zabalit do neprůhledné světlé plachty nebo folie, a hlavně chránit před větrem, deštěm a sluncem. Doporučujeme vždy skladovat v uzavřeném a zastřešeném prostoru.



MONTÁŽ

- S trana desky Marlon ST Longlife s UV ochranou musí být namontována směrem ven ke slunci. UV chráněná strana je označena folií s barevným potiskem a piktogramy.
- Desky Marlon ST Longlife musí být namontovány s komůrkami směřujícími svisle dolů.
- Střecha by měla být navržena s minimálním sklonem 10°, aby správně odváděla dešťovou vodu.

DŮLEŽITÉ TEPLOTNÍ ROZTAŽNOST

ŠÍŘKA POLYKÁRBONÁTOVÝCH DESEK SE VLIVEM TEPLA ZVĚTŠUJE A VLIVEM CHLADU ZMENŠUJE

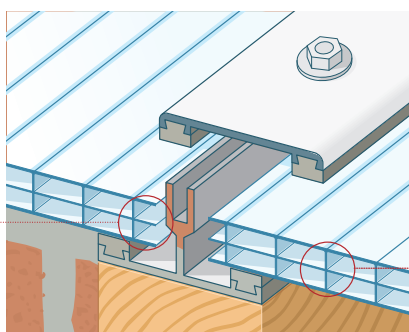
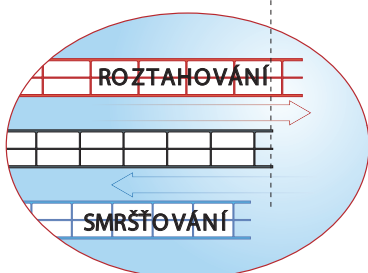

DÉLKA POLYKÁRBONÁTOVÝCH DESEK SE VLIVEM TEPLA ZVĚTŠUJE A VLIVEM CHLADU ZMENŠUJE.

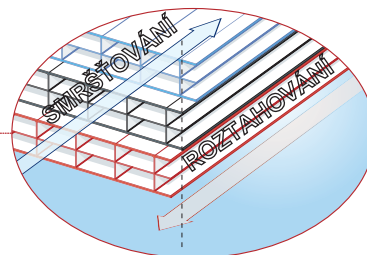

Pozor - tepelná roztažnost desek Marlon ST Longlife je výrazně větší než u podobných materiálů a výrazně ovlivňuje délku a šířku desek.

Ve všech spojích, na stranách a ukončeních je nutné nechat mezeru kvůli teplotní roztažnosti. Tepelná dilatace je 3mm/1m.

ŘEZÁNÍ A VRTÁNÍ

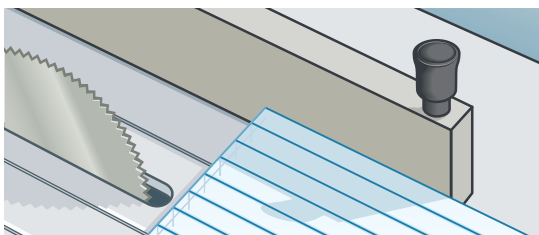

Desky je možno řezat pomocí „cirkulárky“ nebo ruční kotoučové pily (doporučujeme).

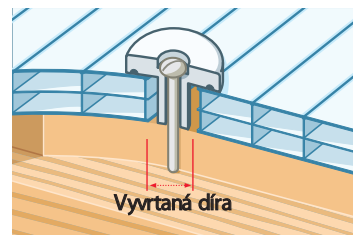
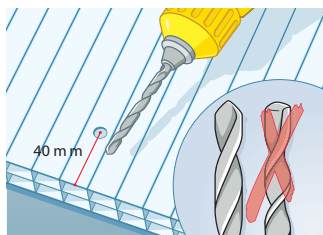

Pro přítláčné terčiky „buttony“ předvrtávejte díry (průměr 18mm). Vždy vrtajte do dutinky mezi stěny nejméně 40 mm od kraje desky.

UKONČENÍ DESEK



Ukončovací páska se upevňuje na horní část desky (doporučujeme pouze originální hliníkovou samolepící pásku) a slouží k ochraně před prachem, nečistotami a hmyzem.

V případě použití silikonového tmelu, se smí použít **POUZE** neutrální silikonový tmel nebo vhodný pro polykarbonát (uvedeno na obalu). Jiné druhy silikonového tmelu mohou desku poškodit.

Na ukončovací pásku musí být ještě nasazen ukončovací U-profil. Hranu U-profilu doporučujeme dotěsnit silikonovým tmelem.

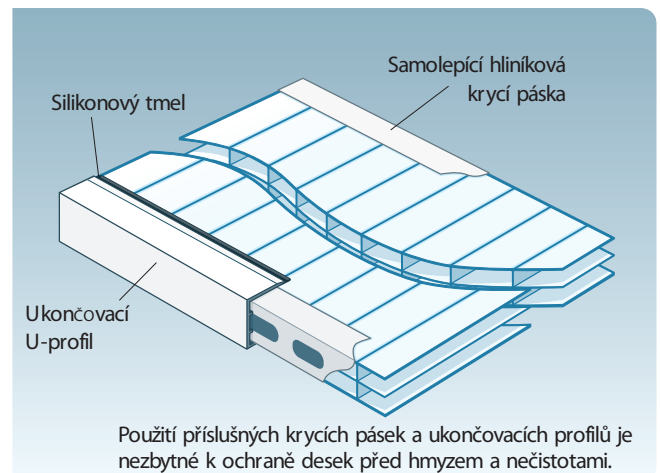

OCHRANA DESEK

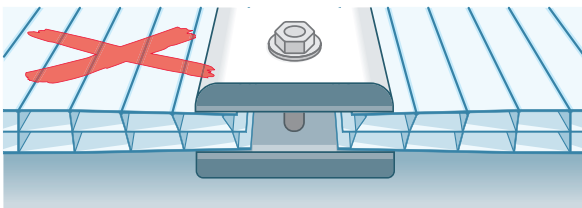

Neupevňujte ani neutahujte desky moc silně.

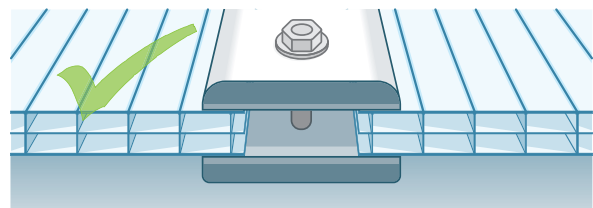

Nechte deskám místo k dilataci.

ODSTRANĚNÍ KRYCÍ FOLIE

Strana s UV ochranou na desce Marlon ST Longlife je pokryta folií s nápisy. Tato strana desky je určena k umístění nahoru. Druhá strana je opatřena čirou folií, je bez UV ochrany, tudíž k použití na vnitřní stranu.

Před montáží sloupněte folii 5cm z každé strany. Tím zajistíte prostor pro montáž desek a ukončovacích profilů, aniž by se desky poškrábaly.

Když je montáž dokončena, strhněte ihned všechny krycí folie.

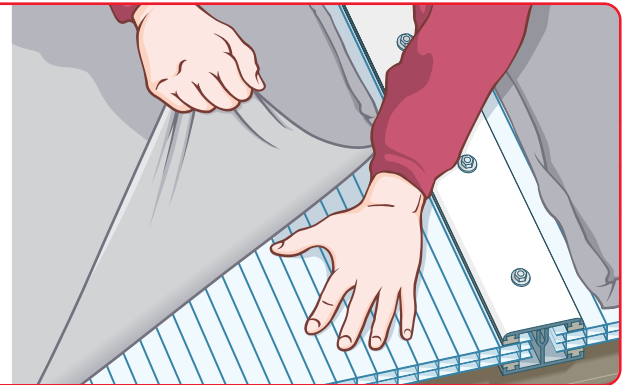

ČIŠTĚNÍ A ÚDRŽBA

Umývejte střechu pravidelně, minimálně jednou za rok. Použijte hodně vlažné vody a mýdlový roztok. Používejte houbu nebo jemný hadřík. Pokud se na střeše objeví ztvrdlé nečistoty, tak je odstraňte. Nepoužívejte žiletku.

Nikdy si nestoupejte přímo na střechu.

Nepoužívejte drsné čističe ani chemická rozpouštědla.

Neškrábejte ani nedrhňte desky Marlon ST kartáčem, drsnými ani ostrými předměty.

Zabraňte kontaktu s impregnačními látkami na dřevo a barvami.